

2026 NEW DOOR COLLECTION



본 카탈로그의 제품을 무단복제 시 특허, 실용신안, 디자인에 대한 저작권법에 저촉될 수 있습니다



품질인정제품 인정기업

충북 진천군 문백면 옥성1길 17-32 Tel. 043)537-2053~9 Fax. 043)537-6930~1

Homepage | www.fsd-tgdoor.com Email | tgdoor2053@naver.com





더굿도어와 함께 행복한 주거를 시작하세요

고객의 만족을 위하여 최선을 다하는 (주)더굿도어입니다.
디자인 개발과 기술력 향상을 위하여 최선을 다하며,
합리적인 단가와 빠른 납기를 위하여 끊임없는 노력을 다하고 있습니다.
(주)더굿도어와 함께 주거의 만족을 느끼세요.

CONTENTS

현관도어 원섬게이트	04
분체도어	10
칼라도어	16
방화문	32
주문서 작성 필수 기재 항목	33
품질인정서	34
단열성적서	37
단면도 / 상세도	38
라인업	40

GATE SERIES

마음을 끄는 매력적인 현관문
원섬게이트

WinSome 원섬게이트

원섬게이트는 더굿스틸에서 생산하는 프리미엄 럭셔리 도어 브랜드입니다.
WINSOMEGATE is a premium luxury door brand manufactured by The Good Steel.

GATE SERIES

GC 853

프린빌 레드, 블랙스텐몰딩
(후판)EGI 분체 도장
· 컨실드 도어 클로저 포함
· 40T/52T 제작 가능



GC 854

프린빌 블랙, 블랙스텐몰딩
(후판)EGI 분체 도장
· 컨실드 도어 클로저 포함
· 40T/52T 제작 가능



GC 856

프린빌 레드, 블랙스텐몰딩
(후판)EGI 분체 도장
· 컨실드 도어 클로저 포함
· 40T/52T 제작 가능



GC 858

프린빌 블랙, 블랙스텐몰딩
(후판)EGI 분체 도장
· 컨실드 도어 클로저 포함
· 40T/52T 제작 가능



GATE SERIES

GC 885

스트라이프 강판, 블랙스텐몰딩
(후판)EGI 분체 도장
· 컨실드 도어 클로저 포함
· 40T/52T 제작 가능

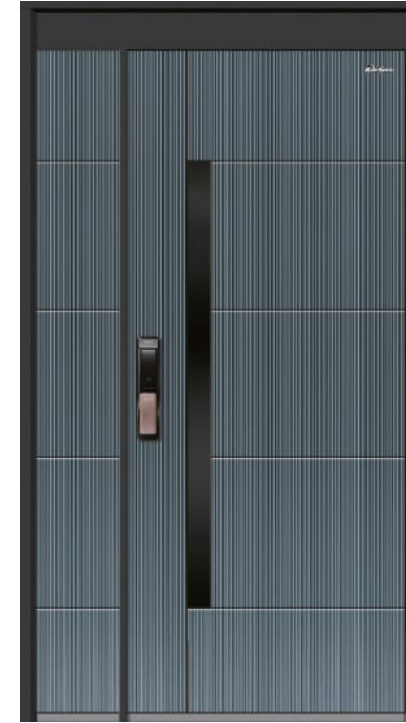

GC 886

스트라이프 강판, 블랙스텐몰딩
(후판)EGI 분체 도장
· 컨실드 도어 클로저 포함
· 40T/52T 제작 가능



GC 861

스테인칭발색, 블랙스텐몰딩
(후판)EGI 분체 도장
· 컨실드 도어 클로저 포함
· 40T/52T 제작 가능



GC 870

스테인칭발색, 블랙스텐몰딩
(후판)EGI 분체 도장
· 컨실드 도어 클로저 포함
· 40T/52T 제작 가능



※ 모델의 색상은 실제와 다를 수 있습니다.
※ 규격은 7일 소요 / 비규격은 10일 소요

STANDARD SIZE

편개 1000(W)*2200(H) / 1030(W)*2300(H) 소대 1300(W)*2300(H) 단열 1.197 기밀 1등급

※ 모델의 색상은 실제와 다를 수 있습니다.
※ 규격은 7일 소요 / 비규격은 10일 소요

STANDARD SIZE

편개 1000(W)*2200(H) / 1030(W)*2300(H) 소대 1300(W)*2300(H) 단열 1.197 기밀 1등급

GATE SERIES

GC 871

스텐발색,골드스텐
(후판)EGI 분체 도장
· 컨실드 도어 클로저 포함
· 40T/52T 제작 가능

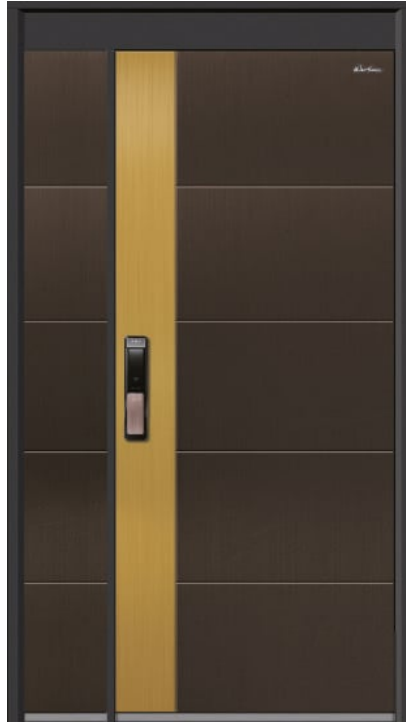

GC 872

스텐발색,골드스텐
(후판)EGI 분체 도장
· 컨실드 도어 클로저 포함
· 40T/52T 제작 가능

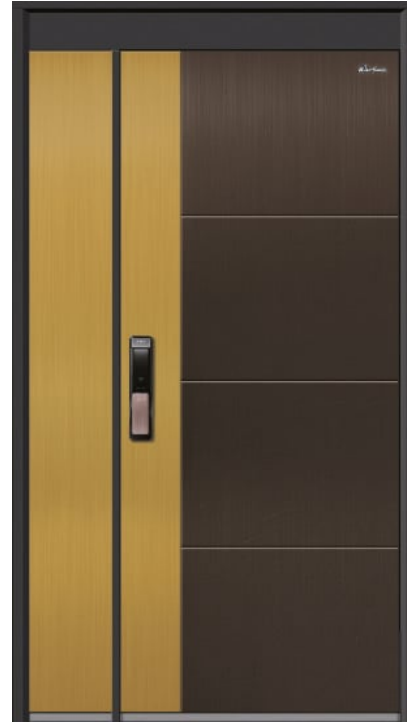

GC 874

스텐발색,블랙스텐
(후판)EGI 분체 도장
· 컨실드 도어 클로저 포함
· 40T/52T 제작 가능



GC 876

스텐발색,블랙스텐
(후판)EGI 분체 도장
· 컨실드 도어 클로저 포함
· 40T/52T 제작 가능



STANDARD SIZE

편개 1000(W)*2200(H) / 1030(W)*2300(H) 소대 1300(W)*2300(H) 단열 1.197 기밀 1등급

※ 모델의 색상은 실제와 다를 수 있습니다.
※ 규격은 7일 소요 / 비규격은 10일 소요

GATE SERIES

GC 863

멀바우
(후판)EGI 분체 도장
· 컨실드 도어 클로저 포함
· 40T/52T 제작 가능



GC 864

멀바우
(후판)EGI 분체 도장
· 컨실드 도어 클로저 포함
· 40T/52T 제작 가능

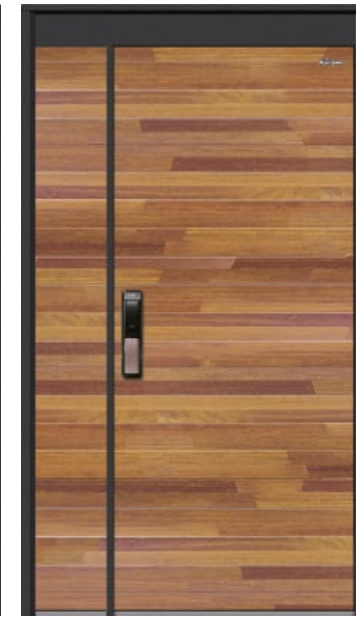

GC 865

멀바우,블랙스텐
(후판)EGI 분체 도장
· 컨실드 도어 클로저 포함
· 40T/52T 제작 가능



GC 883

루버스틸,블랙스텐
(후판)EGI 분체 도장
· 컨실드 도어 클로저 포함
· 40T/52T 제작 가능

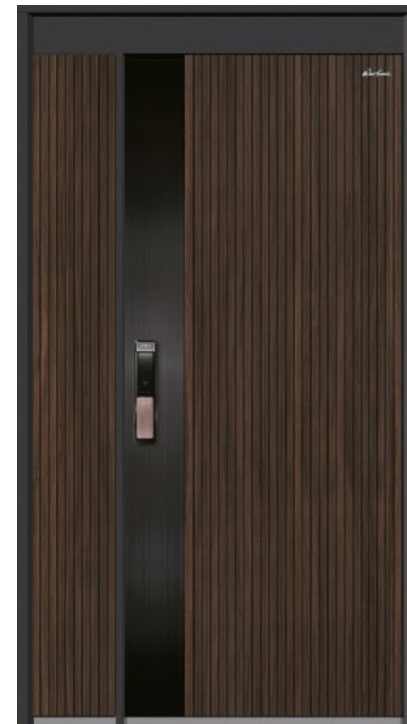

GC 884

루버스틸,블랙스텐
(후판)EGI 분체 도장
· 컨실드 도어 클로저 포함
· 40T/52T 제작 가능

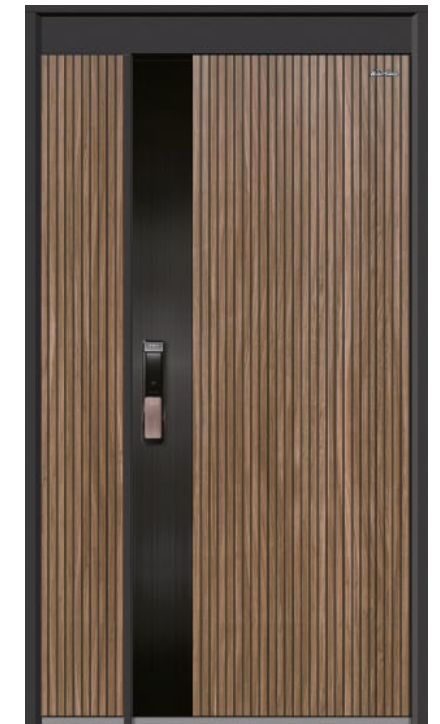

STANDARD SIZE

편개 1000(W)*2200(H) / 1030(W)*2300(H) 소대 1300(W)*2300(H) 단열 1.197 기밀 1등급

※ 모델의 색상은 실제와 다를 수 있습니다.
※ 규격은 7일 소요 / 비규격은 10일 소요

PAINTING SERIES

세련되고 아름다운
분체도어 시리즈



PAINTING SERIES

GD 002

EGI 엠보 분체도장,스텐
(후판) 분체도장
· 유럽형 가능



GD 007

EGI 엠보 분체도장,스텐
(후판) 분체도장
· 유럽형 가능



GD 017

EGI 분체도장
(후판) 분체도장
· 유럽형 가능



GD 018

EGI 분체도장,스텐
(후판) 분체도장
· 유럽형 가능



※ 모델의 색상은 실제와 다를 수 있습니다.
※ 규격은 7일 소요 / 비규격은 10일 소요

STANDARD SIZE

SIZE 900/1000(W)*2100(H) SD 기밀+단열 ○ FSD 내화 60분 FSD+단열 내화 60분+기밀1등급 단열 1.395
60+ 내화 60분+차열 30분 60+단열 내화 60분+차열30분+기밀1등급 단열 1.297+결로2지역

PAINTING SERIES

GD 003

EGI 엠보 분체도장,블랙스텐
(후판) 분체도장



GD 004

EGI 엠보 분체도장,스텐
(후판) 분체도장



GD 005

EGI 엠보 분체도장,스텐
(후판) 분체도장



GD 006

EGI 엠보 분체도장,블랙스텐
(후판) 분체도장



※ 모델의 색상은 실제와 다를 수 있습니다.
※ 규격은 7일 소요 / 비규격은 10일 소요

STANDARD SIZE

SIZE 900/1000(W)*2100(H) SD 단열+기밀 ○ FSD 내화 60분
FSD+단열 내화 60분+기밀1등급 단열 1.395

PAINTING SERIES

GD 011

EGI 엠보 분체도장,스텐
(후판) 분체도장



GD 012

EGI 엠보 분체도장,스텐
(후판) 분체도장



GD 019

EGI 엠보 분체도장,스텐
(후판) 분체도장



GD 020

EGI 엠보 분체도장
(후판) 분체도장

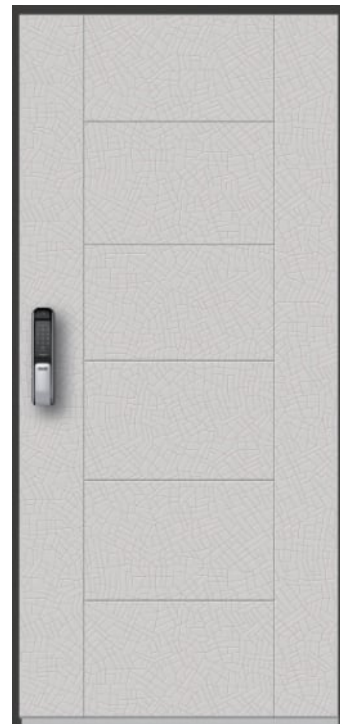

※ 모델의 색상은 실제와 다를 수 있습니다.
※ 규격은 7일 소요 / 비규격은 10일 소요

STANDARD SIZE

SIZE 900/1000(W)*2100(H) SD 단열+기밀 ○ FSD 내화 60분
FSD+단열 내화 60분+기밀1등급 단열 1.395

PAINTING SERIES

갈바

EGI 분체도장
(후판)분체도장

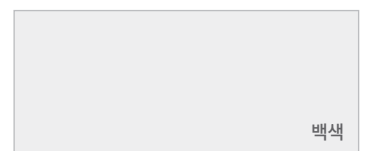
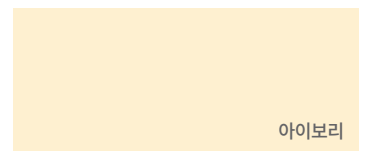
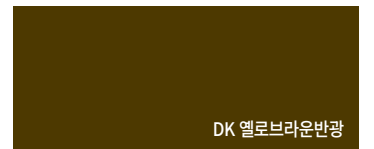

※ 모델의 색상은 실제와 다를 수 있습니다.
※ 규격은 7일 소요 / 비규격은 10일 소요

STANDARD SIZE

SD 단열+기밀 ○ FSD 내화 60분 FSD+단열 내화 60분+기밀1등급 단열 1.395(1200*2400)
FSD+단열 내화 60분 + 기밀1등급 단열 1.488(3000*3000) 60+ 내화 60분+차열30분
60+단열 내화 60분+차열30분+기밀1등급 단열 1.297+결로2지역 최대제작 사이즈 1150*2300



COLOR SERIES

다양한 센스의
칼라도어 시리즈

COLOR SERIES

GW 314

고급 칼라강판, 스텐 (후판) 전/후판 동일
 · 두께 0.8T



GW 315

고급 칼라강판, 스텐 (후판) 전/후판 동일
 · 두께 0.8T



GJ 383

고급 칼라강판 (후판) 엠보그레이
 · 두께 0.8T



GJ 384

고급 칼라강판 (후판) 엠보그레이
 · 두께 0.8T



COLOR SERIES

GJ 385

고급 칼라강판 (후판) 엠보그레이
 · 두께 0.8T



GA 353

고급 칼라강판 (후판) 엠보그레이
 · 두께 0.8T



GA 354

고급 칼라강판 (후판) 엠보그레이
 · 두께 0.8T



GA 355

고급 칼라강판 (후판) 엠보그레이
 · 두께 0.8T



※ 모델의 색상은 실제와 다를 수 있습니다.
 ※ 규격은 7일 소요 / 비규격은 10일 소요

STANDARD SIZE

SIZE 900/1000(W)*2100(H) SD 단열+기밀 ○ FSD 내화 60분
 FSD+단열 내화 60분+기밀1등급 단열 1.395

※ 모델의 색상은 실제와 다를 수 있습니다.
 ※ 규격은 7일 소요 / 비규격은 10일 소요

STANDARD SIZE

SIZE 900/1000(W)*2100(H) SD 단열+기밀 ○ FSD 내화 60분
 FSD+단열 내화 60분+기밀1등급 단열 1.395

COLOR SERIES

GW 358

고급 칼라강판
(후판) 엠보그레이
· 두께 0.8T



GW 360

고급 칼라강판, 스텐
(후판) 엠보그레이
· 두께 0.8T



GW 359

고급 칼라강판
(후판) 엠보그레이
· 두께 0.8T



GW 361

고급 칼라강판, 스텐
(후판) 엠보그레이
· 두께 0.8T



COLOR SERIES

GW 362

고급 칼라강판
(후판) 엠보그레이
· 두께 0.8T



GW 363

고급 칼라강판
(후판) 엠보그레이
· 두께 0.8T



GJ 344

고급 칼라강판
(후판) 블랙하마톤
· 두께 0.8T



GJ 345

고급 칼라강판
(후판) 블랙하마톤
· 두께 0.8T



※ 모델의 색상은 실제와 다를 수 있습니다.
※ 규격은 7일 소요 / 비규격은 10일 소요

STANDARD SIZE

SIZE 900/1000(W)*2100(H) SD 단열+기밀 ○ FSD 내화 60분
FSD+단열 내화 60분+기밀1등급 단열 1.395

※ 모델의 색상은 실제와 다를 수 있습니다.
※ 규격은 7일 소요 / 비규격은 10일 소요

STANDARD SIZE

SIZE 900/1000(W)*2100(H) SD 단열+기밀 ○ FSD 내화 60분
FSD+단열 내화 60분+기밀1등급 단열 1.395

COLOR SERIES

GJ 356

고급 칼라강판
(후판) 엠보그레이
· 두께 0.8T
· 유립형 가능



GJ 357

고급 칼라강판
(후판) 엠보그레이
· 두께 0.8T

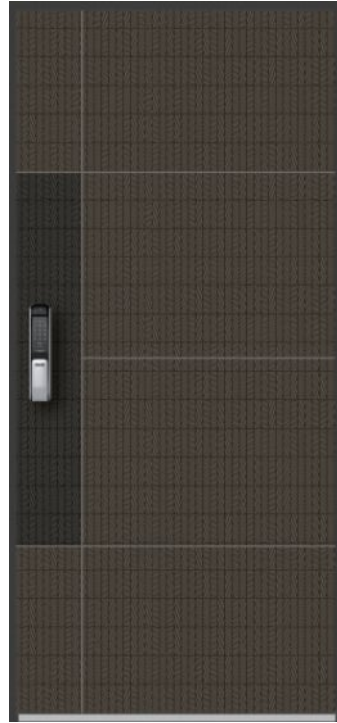

GJ 301

고급 칼라강판, 블랙스텐
(후판) 전/후판 동일
· 두께 0.8T



GJ 302

고급 칼라강판, 블랙스텐
(후판) 전/후판 동일
· 두께 0.8T



GJ 303

고급 칼라강판, 블랙스텐
(후판) 전/후판 동일
· 두께 0.8T



STANDARD SIZE

SIZE 900/1000(W)*2100(H) SD 단열+기밀 ○ FSD 내화 60분
FSD+단열 내화 60분+기밀1등급 단열 1.395

※ 모델의 색상은 실제와 다를 수 있습니다.
※ 규격은 7일 소요 / 비규격은 10일 소요

COLOR SERIES

GJ 340

고급 칼라강판, 블랙스텐
(후판) 전/후판 동일
· 두께 0.8T



GJ 341

고급 칼라강판, 스텐
(후판) 전/후판 동일
· 두께 0.8T



GJ 342

고급 칼라강판, 블랙스텐
(후판) 전/후판 동일
· 두께 0.8T



GJ 343

고급 칼라강판, 블랙스텐
(후판) 전/후판 동일
· 두께 0.8T



GJ 304

고급 칼라강판, 블랙스텐
(후판) 전/후판 동일
· 두께 0.8T



STANDARD SIZE

SIZE 900/1000(W)*2100(H) SD 단열+기밀 ○ FSD 내화 60분
FSD+단열 내화 60분+기밀1등급 단열 1.395

※ 모델의 색상은 실제와 다를 수 있습니다.
※ 규격은 7일 소요 / 비규격은 10일 소요

COLOR SERIES

GD 110

고급 칼라강판, 스텐
(후판) 엠보그레이



GD 124

고급 칼라강판, 스텐
(후판) 엠보그레이



GD 114

고급 칼라강판
(후판) 엠보그레이



GD 115

고급 칼라강판
(후판) 엠보그레이



COLOR SERIES

GN 312

고급 칼라강판
(후판) 엠보그레이



GN 313

고급 칼라강판, 스텐
(후판) 엠보그레이



GW 126

고급 칼라강판, 스텐
(후판) 엠보그레이

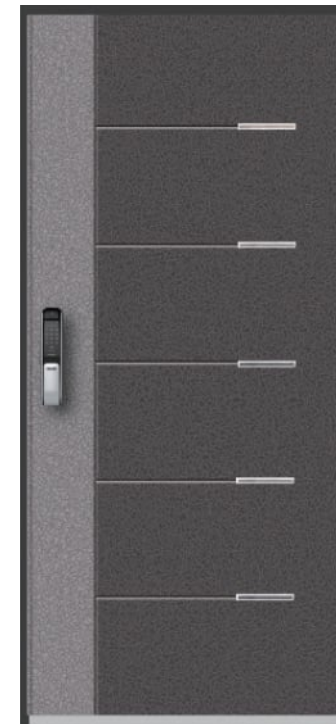

GW 127

고급 칼라강판, 스텐
(후판) 엠보그레이



※ 모델의 색상은 실제와 다를 수 있습니다.
※ 규격은 7일 소요 / 비규격은 10일 소요

STANDARD SIZE

SIZE 900/1000(W)*2100(H) SD 단열+기밀 ○ FSD 불가능

※ 모델의 색상은 실제와 다를 수 있습니다.
※ 규격은 7일 소요 / 비규격은 10일 소요

STANDARD SIZE

SIZE 900/1000(W)*2100(H) SD 단열+기밀 ○ FSD 불가능

COLOR SERIES

GD 118

고급 칼라강판
(후판) 엠보그레이



GJ 334

불소강판
(후판) 엠보그레이



GJ 131

칼라강판
(후판) 엠보그레이



GW 381

칼라강판
(후판) 엠보그레이



GW 382

칼라강판, 스텐
(후판) 엠보그레이



※ 모델의 색상은 실제와 다를 수 있습니다.
※ 규격은 7일 소요 / 비규격은 10일 소요

STANDARD SIZE

SIZE 900/1000(W)*2100(H) SD 단열+기밀 ○ FSD 불가능

COLOR SERIES

GA 307

고급 칼라강판
(후판) 엠보그레이



GA 308

고급 칼라강판
(후판) 엠보그레이



GA 335

고급 칼라강판, 스텐
(후판) 엠보그레이

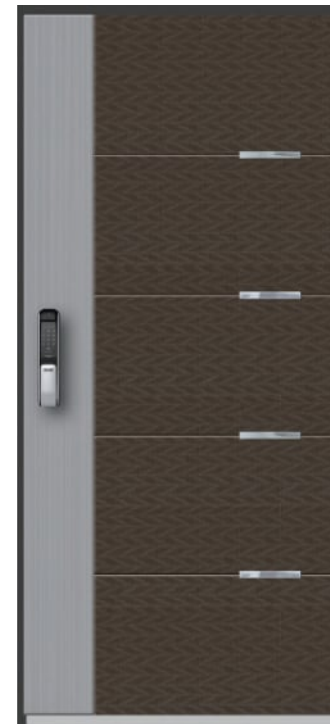

GA 336

고급 칼라강판, 스텐
(후판) 엠보그레이

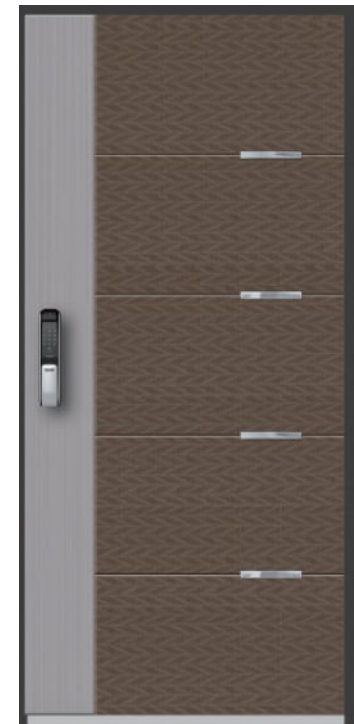

※ 모델의 색상은 실제와 다를 수 있습니다.
※ 규격은 7일 소요 / 비규격은 10일 소요

STANDARD SIZE

SIZE 900/1000(W)*2100(H) SD 단열+기밀 ○ FSD 불가능

COLOR SERIES

GA 337

고급 칼라강판
(후판) 엠보그레이



GA 338

고급 칼라강판
(후판) 엠보그레이

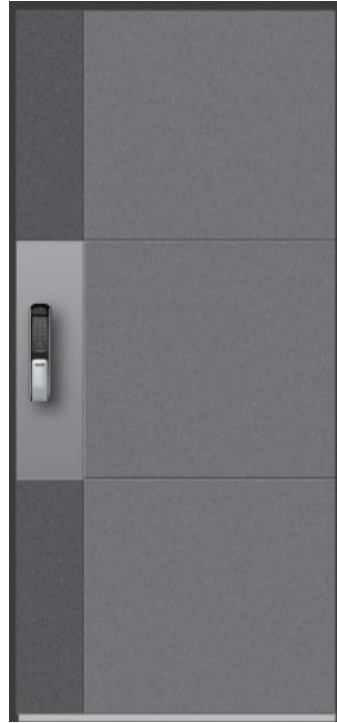

GJ 333

칼라강판, 스텐
(후판) 엠보그레이



GD 125

칼라강판
(후판) 엠보그레이



GD 129

고급 칼라강판, 스텐
(후판) 엠보그레이

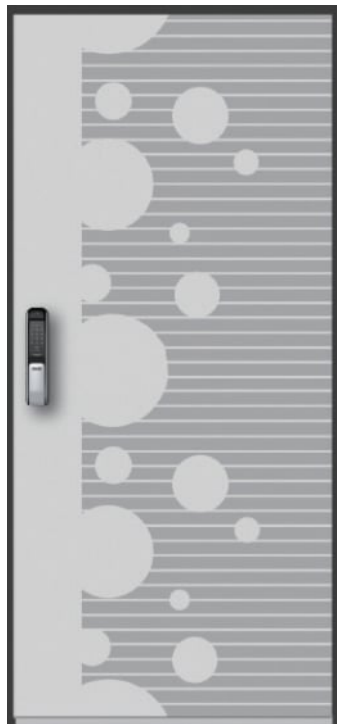

※ 모델의 색상은 실제와 다를 수 있습니다.
※ 규격은 7일 소요 / 비규격은 10일 소요

STANDARD SIZE

SIZE 900/1000(W)*2100(H) SD 단열+기밀 ○ FSD 불가능

COLOR SERIES

GS 134

칼라강판, 스텐
(후판) 엠보그레이



GS 135

칼라강판, 스텐
(후판) 엠보그레이



GS 136

칼라강판, 스텐
(후판) 엠보그레이



GS 137

칼라강판, 스텐
(후판) 엠보그레이



GS 138

칼라강판, 스텐
(후판) 엠보그레이



GS 139

칼라강판, 스텐
(후판) 엠보그레이



※ 모델의 색상은 실제와 다를 수 있습니다.
※ 규격은 7일 소요 / 비규격은 10일 소요

STANDARD SIZE

SIZE 900/1000(W)*2100(H) SD 단열+기밀 ○ FSD 불가능

COLOR SERIES

GS 141

칼라강판
(후판) 아이보리
· 판넬용 칼라도어



GD 122

칼라강판
(후판) 아이보리
· 판넬용 칼라도어



GS 132

칼라강판
(후판) 아이보리
· 판넬용 칼라도어

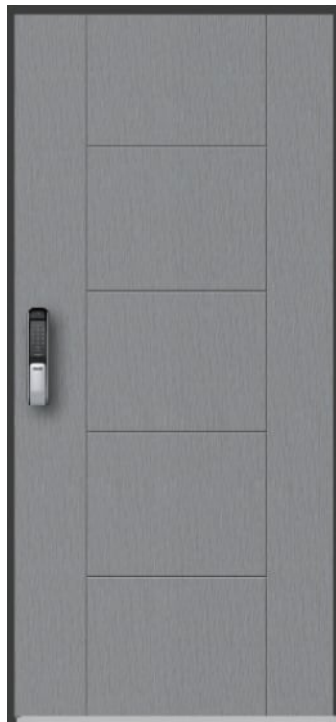

GS 133

칼라강판
(후판) 아이보리
· 판넬용 칼라도어



※ 모델의 색상은 실제와 다를 수 있습니다.
※ 규격은 7일 소요 / 비규격은 10일 소요

STANDARD SIZE

SIZE 900/1000(W)*2100(H) SD 단열 불가 FSD 불가

COLOR SERIES

유리타공A

EGI분체, 유리
(후판)분체도장
FSD 60분 내화 가능



유리타공B

EGI분체, 유리
(후판)분체도장
FSD 60분 내화 가능



유리타공C

EGI분체, 유리
(후판)분체도장
FSD 60분 내화 가능



방음도어A

EGI분체, 쿠션, 알루미늄몰딩
(후판)분체도장
편개, 양개 방음성적서 보유
편개: 30Rw
양개: 34Rw

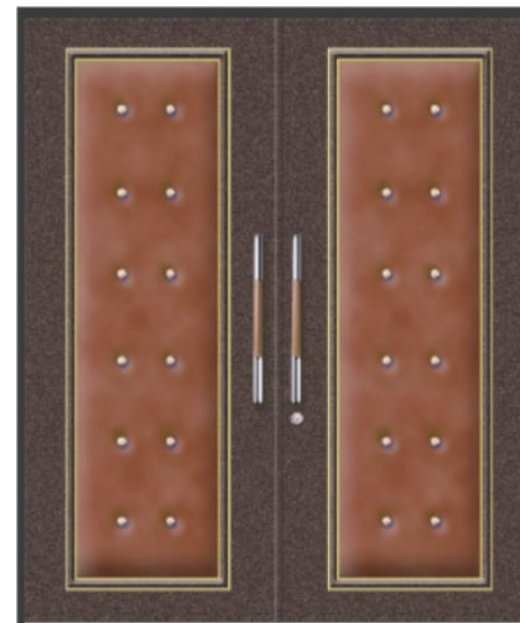

방음도어B

EGI분체, 쿠션, 알루미늄몰딩
(후판)분체도장
편개, 양개 방음성적서 보유
편개: 30Rw
양개: 34Rw



※ 모델의 색상은 실제와 다를 수 있습니다.
※ 규격은 7일 소요 / 비규격은 10일 소요



양개 매립 방화문



※ 모델의 색상은 실제와 다를 수 있습니다.
 ※ 규격은 7일 소요 / 비규격은 10일 소요

주문서 작성
필수 기재 항목

① 바 종류

- ① 조적용벽체(바)
- ② 판넬벽체(T)

② Frame 외경 치수

폭(W)×높이(H)

③ Frame 폭

- 100바~300바
- ② 50T ~ 225T

④ 편개/양개

- ① SINGLE
- ② DOUBLE

⑤ FRAME 구조

- ① 4면
- ② 3면 → 3면일 경우 문침 여부 (바닥일치/30mm문침등)

⑥ 하부틀 재질

- ① STS Sill
- ② ST'L Sill

⑦ 하부틀 형태

- ① 빗각
- ② 직각

⑧ Frame/Door 연결재

- ① 피봇힌지
- ② 경첩
- ③ 조방

⑨ Key Type

- ① 기본
- ② 디지털키
- ③ 호텔락

⑩ Key 위치

- ① 기본(center)
- ② 하부나 상부에서 지정
- ③ 장애인시설 900이하

⑪ Door 종류

카달록 모델명 표기

⑫ 열림 방향별 수량

- ① 좌측
- ② 우측
- ③ 내부좌측
- ④ 내부우측

⑬ 양개문 주문 시

고정문 방향 고정문 손잡이 타공 유무



품질인정서

번호	인증서 번호	제품명	규격	문짝	문틀
1	FDS-NSD23-0410-1	GD-S-H-P1	1200*2400*100	하니컴 / 힌지타입	EGI 1.6T + STS430
2	FDS-NSD23-1107-1	GD-S-M-P1	1200*2400*100	미네랄울 / 힌지타입	EGI 1.6T + STS430
3	FDS-NSD23-1107-2	GD-S-M-B1	1200*2400*100	미네랄울 / 경첩타입	EGI 1.6T + STS430
4	FDS-NDD23-1107-3	GD-D-H-P1	2400*2400*100	하니컴 / 힌지타입	EGI 1.6T + STS430
5	FDS-NDD23-1107-4	GD-D-H-P2	3000*3000*100	하니컴 / 힌지타입	EGI 1.6T + STS430
6	FDS-NDD23-1107-5	GD-D-M-P2	3000*3000*100	미네랄울 / 힌지타입	EGI 1.6T + STS430
7	FDS-NDD23-1107-6	GD-D-M-B1	3000*3000*100	미네랄울 / 경첩타입	EGI 1.6T + STS430
8	FDS-NSD24-1121-1	GD-S-HS-P1	1100*2200*100	(GI 0.8T) 하니컴 / 힌지타입	EGI 1.6T + STS430
9	FDS-NSD24-1121-2	GD-S-MS-P1	1100*2200*100	(GI 0.8T) 미네랄울 / 힌지타입	EGI 1.6T + STS430
10	FDS-OTD24-1121-3	GD-S-G-P2	1300*2500*100	하니컴 / 힌지타입 (시창방화문)	EGI 1.6T + STS304
11	FDS-NSD24-1121-4	GD-S-3-B1	1200*2400*100	하니컴 / 경첩타입 (3면 방화문)	EGI 1.6T + STS304
12	FDS-NDD24-1121-5	GD-D-3-B1	3000*3000*100	하니컴 / 경첩타입 (3면 방화문)	EGI 1.6T + STS304
13	FDS-NSD24-1121-6	GD-S-90-A1	2000*3000*100	하니컴 / 오토힌지 (매립 90도)	EGI 1.6T + STS304
14	FDS-NSD24-1121-7	GD-S-180-A1	2000*3000*100	하니컴 / 오토힌지 (매립 180도)	EGI 1.6T + STS304
15	FDS-NDD24-1121-8	GD-D-9.18-A1	3000*3000*100	하니컴 / 오토힌지 (매립 90.180도)	EGI 1.6T + STS304
16	FDS-ISD25-0618-1	GD-S-E-Z1	1150*2300*120	에코보드 / 유럽형경첩 (차열방화문)	EGI 1.6T + STS430
17	FDS-OTD25-0618-2	GD-S-G3-B1	1300*2500*100	하니컴 / 경첩타입 (3면 시창방화문)	EGI 1.6T + STS430
18	FDS-OTD25-0618-3	GD-D-G-P1	2500*2500*100	하니컴 / 힌지타입 (시창방화문)	EGI 1.6T + STS430



품질인정서

FDS-NSD23-0410-1
 편개방화문
 1200×2400·피벗힌지
 문짝: 난연하니컴
 문틀: 24K 글라스울



FDS-NSD23-1107-1 [단열O]
 편개방화문
 1200×2400·피벗힌지
 문짝: 미네랄울100K
 문틀: 24K 글라스울



FDS-NSD23-1107-2 [단열O]
 편개방화문
 1200×2400·경첩
 문짝: 미네랄울100K
 문틀: 24K 글라스울

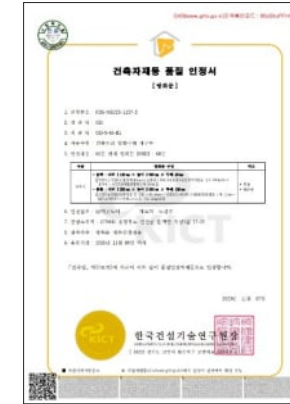

FDS-NDD23-1107-3
 양개방화문
 2400×2400·피벗힌지
 문짝: 난연하니컴
 문틀: 24K 글라스울



FDS-NDD23-1107-4
 양개방화문
 3000×3000·피벗힌지
 문짝: 난연하니컴
 문틀: 24K 글라스울



FDS-NDD23-1107-5 [단열O]
 양개방화문
 3000×3000·피벗힌지
 문짝: 미네랄울100K
 문틀: 24K 글라스울



FDS-NDD23-1107-6
 양개방화문
 3000×3000·경첩
 문짝: 미네랄울100K
 문틀: 24K 글라스울



FDS-NSD24-1121-1
 편개방화문
 1100×2200·피벗힌지
 문짝: 난연하니컴
 문틀: 24K 글라스울



FDS-NSD24-1121-2 [단열O]
 편개방화문
 1100×2200·피벗힌지
 문짝: 미네랄울100K
 문틀: 24K 글라스울



품질인정서

FDS-OTD24-1121-3

시창 편개방화문
1300×2500·피벗힌지
문짝: 난연하니컴
문틀: 24K 글라스울



FDS-NSD24-1121-4

3면 편개방화문
1200×2400·경첩
문짝: 난연하니컴
문틀: 24K 글라스울



FDS-NDD24-1121-5

3면 양개방화문
3000×3000·경첩
문짝: 난연하니컴
문틀: 24K 글라스울



단열성적서

SD 고기밀성 단열문 성적서

기밀: 1등급
단열: 1.421



FDS-NSD23-1107-1

피벗힌지형 편개방화문
단열 성적서
기밀: 1등급
단열: 1.438



FDS-NSD23-1107-2

경첩형 편개방화문
단열 성적서
기밀: 1등급
단열: 1.444



FDS-NSD24-1121-6

90도 매립도어(편개)
2000×3000·오토힌지
문짝: 난연하니컴
문틀: 24K 글라스울



FDS-NSD24-1121-7

180도 매립도어(편개)
2000×3000·오토힌지
문짝: 난연하니컴
문틀: 24K 글라스울



FDS-NDD24-1121-8

90.180도 매립도어(양개)
3000×3000·오토힌지
문짝: 난연하니컴
문틀: 24K 글라스울



FDS-NSD23-1107-5

경첩형 양개방화문
단열 성적서
기밀: 1등급
단열: 1.488



FDS-NSD24-1121-2

피벗힌지형 편개방화문
단열 성적서
기밀: 1등급
단열: 1.395



FDS-NSD25-0618-1

유럽형 방화문(제니스 경첩타입)
단열 성적서
기밀: 1등급
단열: 1.297



FDS-ISD25-0618-1 [단열이]

차열 편개방화문
1150×2300·유럽형 경첩
문짝: 에코보드
문틀: 24K 글라스울



FDS-OTD25-0618-2

3면 시창방화문(편개)
1300×2500·경첩
문짝: 난연하니컴
문틀: 24K 글라스울



FDS-OTD25-0618-3

시창 양개방화문
2500×2500·피벗힌지
문짝: 난연하니컴
문틀: 24K 글라스울



FDS-NSD25-0618-1

유럽형 방화문(제니스 경첩타입)
결로 성적서
결로 2지역



DOOR DETAIL

FRAME 단면도



FRAME 형상

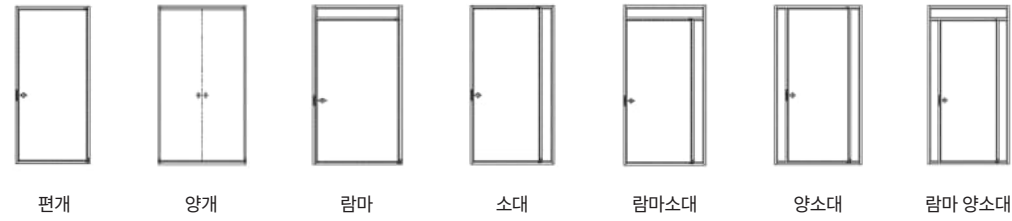

편개 도어

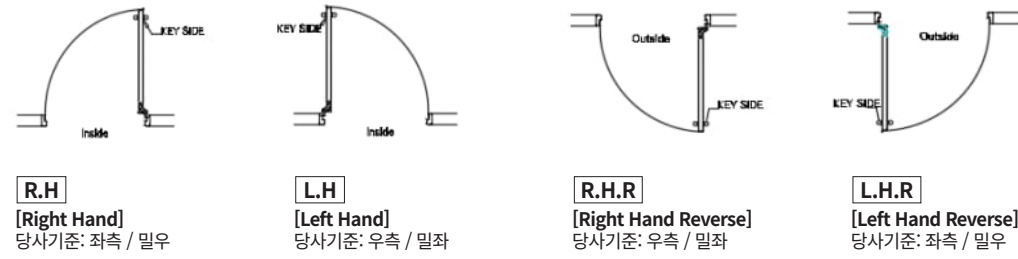

양개 도어

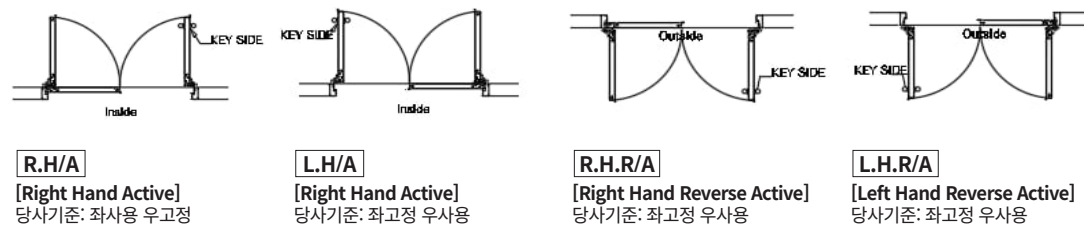

타이틀

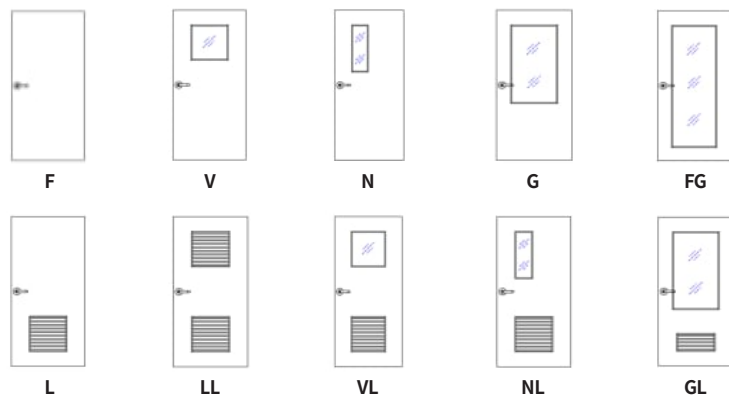

- F FLUSH
- V 투시창
- N 좁은창
- G 반 유리창
- FG 전 유리창
- L 루버 (위 또는 아래)
- LL 루버(위와 아래)
- VL 투시창과 루버
- NL 좁은창과 루버
- GL 반 유리창과 루버



DOOR DETAIL

일반 방화문 상세도

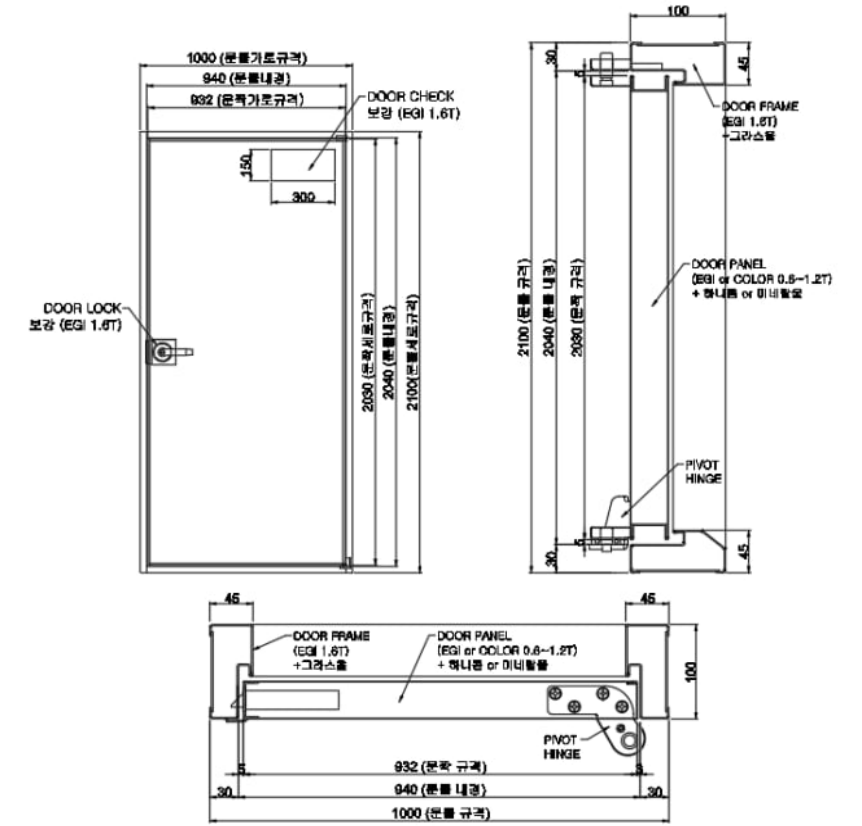

유럽형 방화문 수평 단면 상세도

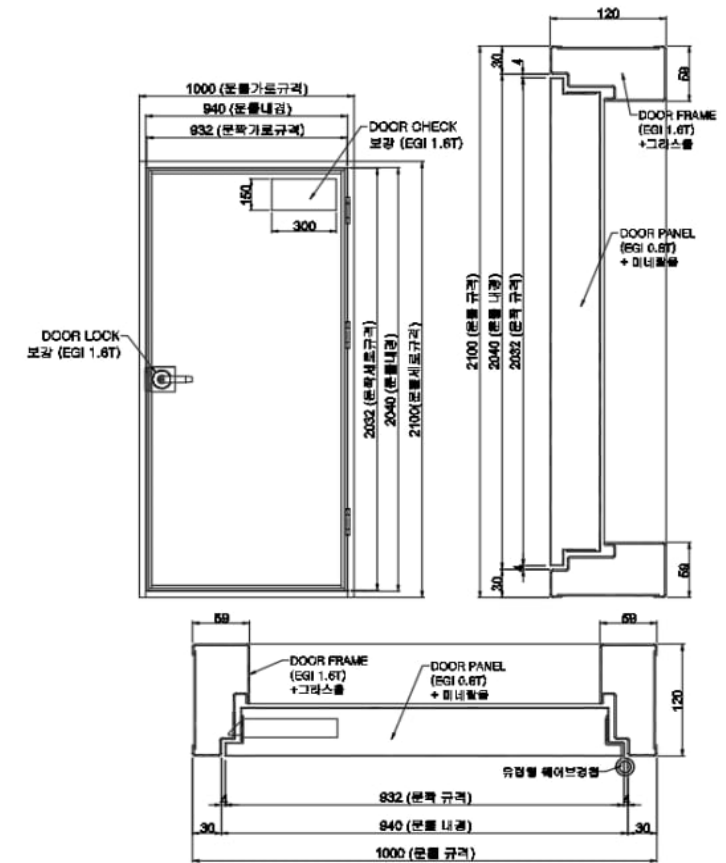

LINE UP

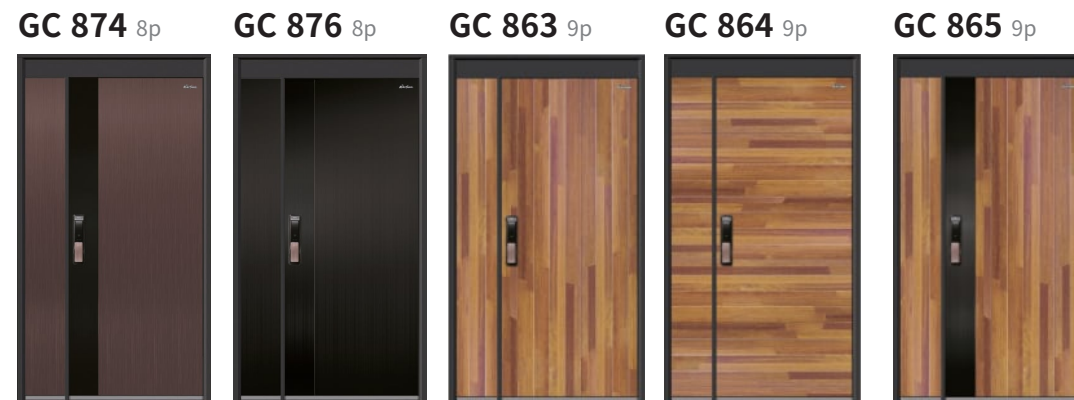

LINE UP



LINE UP

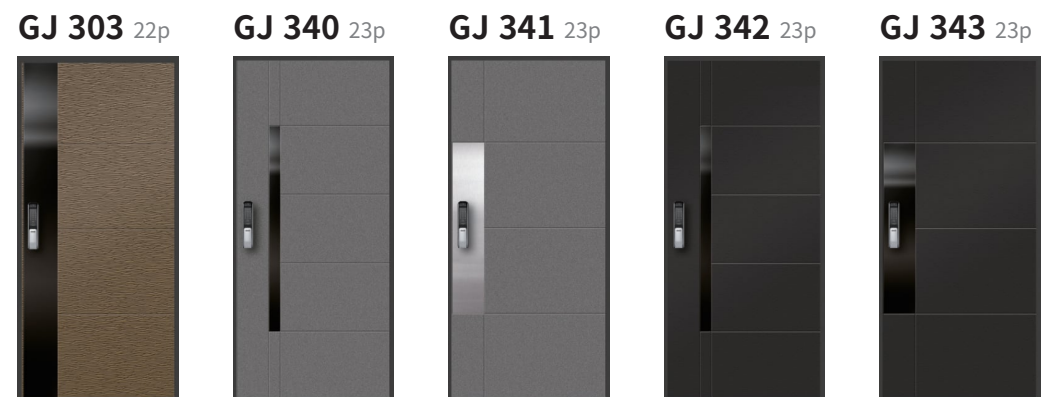
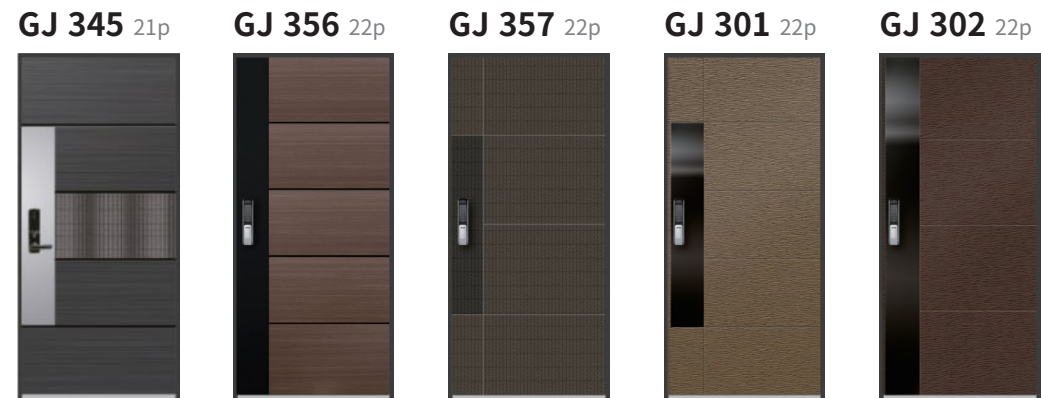
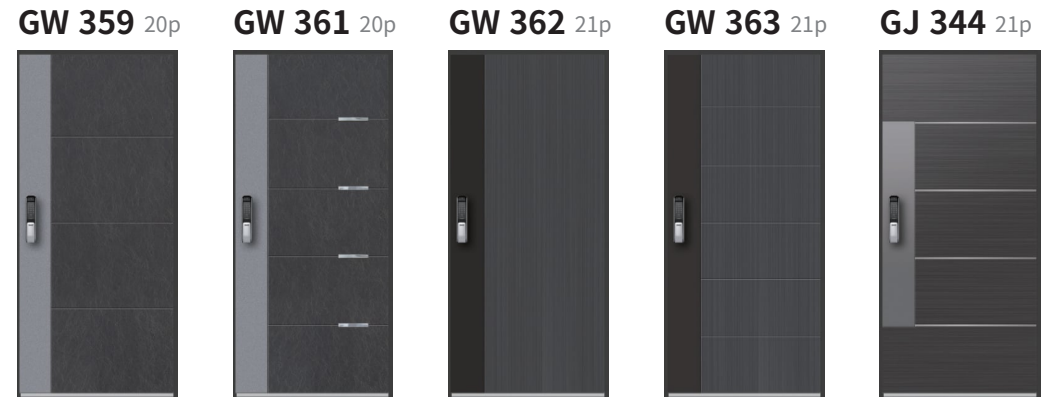

LINE UP

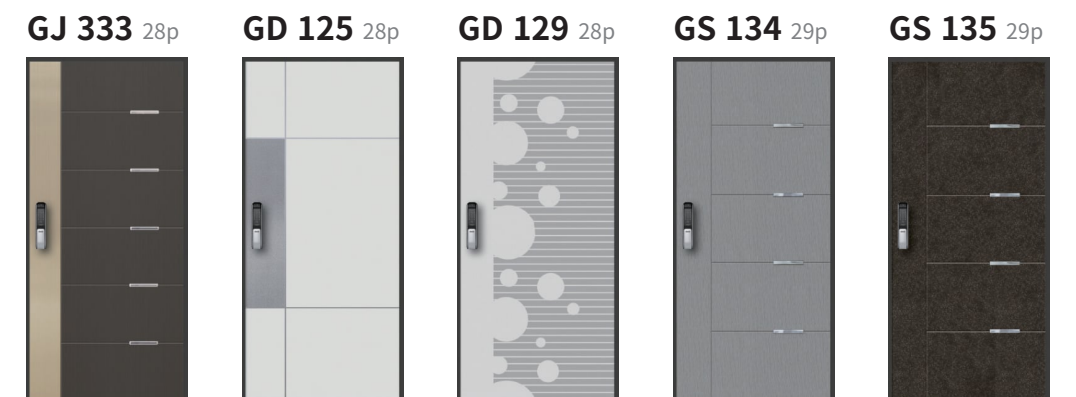
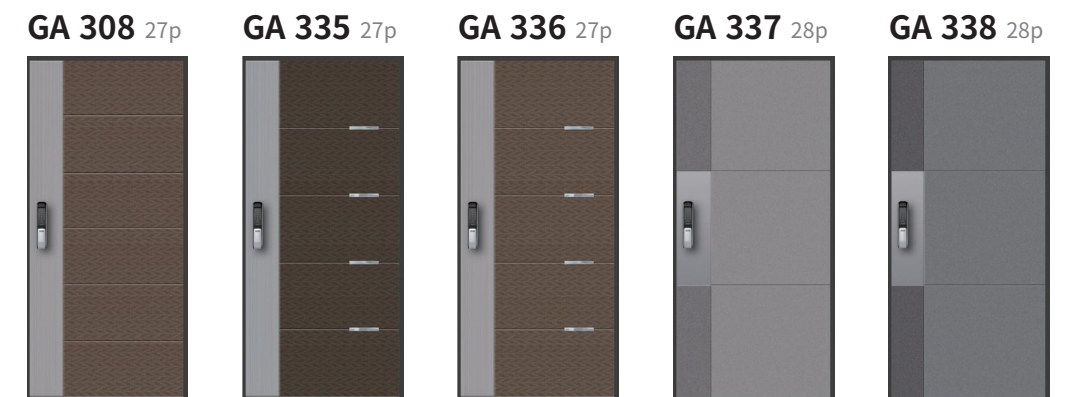
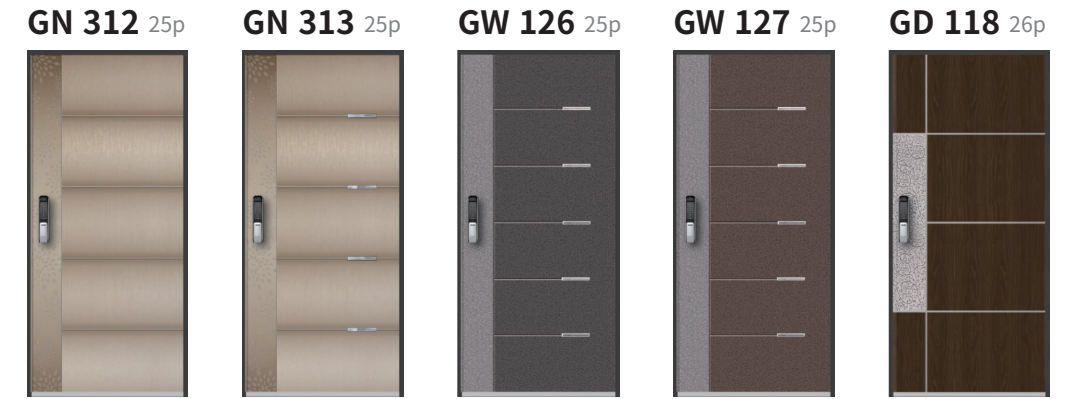

LINE UP

GS 136 29p



GS 137 29p



GS 138 29p



GS 139 29p



GS 141 30p



GD 122 30p



GS 132 30p

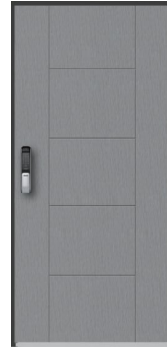

GS 133 30p



유리타공A 31p



유리타공B 31p



유리타공C 31p



방음도어A 31p

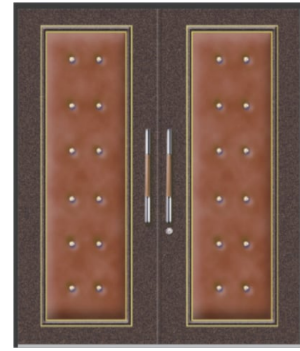

방음도어B 31p



양개 매립 방화문 32p



편개 매립 방화문 32p

